

Drzwi wejściowe - system SOLANO

- 4 Opis produktu
- 4 Tabela cen
- 5 Drzwi wejściowe SOLANO

Dodatki

- 6 Akcesoria
- 6 Przeszklenia
- 7 Dekory i okleiny
- 7 Pomiar i montaż
- 8 Pochwyty
- 9 Dostępne wypełnienia

SOLANO

OPIS PRODUKTU

- drzwi jednoskrzydłowe, jednoskrzydłowe z naświetlem bocznym
- otwierane na zewnątrz lub do wewnątrz

SYSTEM

- trzykomorowy system profili ościeżnicy i skrzydła izolowanych termicznie z przekładką bimetaliczną
- głębokość profilu: 90 mm
- zastosowane przekładki bimetaliczne
- próg z izolacją termiczną o wysokości 28 mm w najwyższym punkcie
- system uszczelek z EPDM

WYPEŁNIENIE

- nakładkowe obustronne, grubość 90 mm
- płyta Alu od zewnątrz 3 mm, od wewnątrz 2 mm
- frezy i aplikacje w wypełnieniu tylko od strony zewnętrznej
- szyba w panelu w standardzie pakiet trzy komorowy 4/22 ssp czarna /4/22 ssp czarna/4/22 ssp czarna/4 lub specjalna wybierana wg. tabeli z dopłatami dla przeszkleń na stronie 6 .W standardzie ramka tworzywowa w kolorze czarnym

- szyba w naświetlu w standardzie pakiet dwukomorowy 4/18ssp czarna/4/18ssp czarna /4 lub specjalna wybierana wg. tabeli z dopłatami dla przeszkleń na stronie 6; w standardzie ramka tworzywowa w kolorze czarnym

OKUCIA

- w standardzie zasuwnica automatyczna trzypunktowa
- od zewnątrz pochwyty serii PS (modele S101/S102/S106/S107/S108/S108/S109/S201/S202/S203/S205/S301/S302/S303/S304) lub pochwyty serii PQ (modele S103/S105/S204), od wewnątrz klamka B1.
- zawiasy rolkowe (3 szt.) z możliwością regulacji w trzech płaszczyznach
- kolory standardowe inox

TABELA CEN - DRZWI WEJŚCIOWE SOLANO

	SOLANO - panele standardowe													
	S101	S102	S103	S105	S106	S107	S108	S109	S201	S202	S203	S204	S205	S206
kolory RAL	x	x	x	x	x	x	x	x	x	x	x	x	x	x
kolory strukturalne*	x	x	x	x	x	x	x	x	x	x	x	x	x	x
okleina obustronna grupa I i II									x	x	x	x	x	x

	SOLANO - panele standardowe							
	S301	S302	S303	S304	S401	S402	S403	S404
kolory RAL	x	x	x	x	x	x	x	x
kolory strukturalne*	x	x	x	x	x	x	x	x
okleina obustronna grupa I i II	x	x	x	x	-	-	-	-

Ceny dotyczą drzwi o max. wymiarach:

- szerokość drzwi: dla koloru RAL, struktury, okleiny - 1200 mm
- wysokość drzwi: dla koloru RAL, struktury, okleiny - 2400 mm
- ceny paneli z pakietem szybowym dotyczą pakietu 4/22ssp czarna/4/22ssp czarna/4/22ssp czarna/4

UWAGA*: lista kolorów strukturalnych str. 7

TABELA DOPŁAT - NAŚWIETLE DO DRZWI WEJŚCIOWYCH SOLANO

	wys.\szer.	400	500	600	700	800	900	1000	1100	1200	1300	1400	1500	1600	1700	1800	1900	2000	2100	2200	2300	2400
kolory RAL	800	x	x	x	x	x	x	x	x	x	x	x	x	x	x	x	x	x	x	x	x	x
kolory strukturalne*	800	x	x	x	x	x	x	x	x	x	x	x	x	x	x	x	x	x	x	x	x	x
okleina obustronna grupa I i II	800	x	x	x	x	x	x	x	x	x	x	x	x	x	x	x	x	x	x	x	x	x
kolory RAL	2400	x	x	x	x	x	x	x	x	x												
kolory strukturalne*	2400	x	x	x	x	x	x	x	x	x												
okleina obustronna grupa I i II	2400	x	x	x	x	x	x	x	x	x												
kolory RAL	2600	x	x	x	x	x	x	x	x	x												
kolory strukturalne*	2600	x	x	x	x	x	x	x	x	x												
okleina obustronna grupa I i II	2600	x	x	x	x	x	x	x	x	x												
kolory RAL	2800	-	-	x	x	x	x	x	x	x												
kolory strukturalne*	2800	-	-	x	x	x	x	x	x	x												
okleina obustronna grupa I i II	2800	-	-	x	x	x	x	x	x	x												

Ceny dotyczą naświetli z pakietem:

- 4/18ssp czarna/4/18ssp czarna/4

UWAGA*: Lista kolorów strukturalnych str. 7

UWAGI

Drzwi o wymiarach innych niż w cenniku podlegają indywidualnej kalkulacji.

Dopuszcza się nieznaczne różnice w odcieniu ościeżnicy / skrzydła i wypełnienia drzwi.

Nie zaleca się montażu drzwi w ciemnych kolorach w miejscach silnie nasłonecznionych (np. od strony południowej). Może to prowadzić do odkształceń, co jest procesem naturalnym wynikającym z właściwości materiałowych

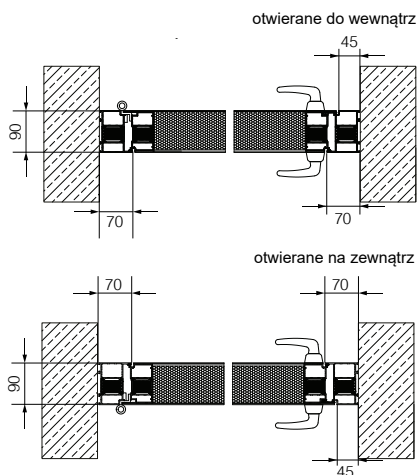
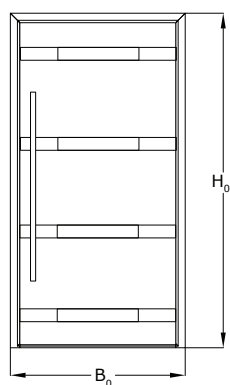
DRZWI WEJŚCIOWE **SOLANO** (WYPEŁNIENIE NAKŁADKOWE)

wymiary światła przejścia:
 B_0 - 226 mm
 H_0 - 98 mm

wymiary światła przejścia:
 B_0 - 230 mm
 H_0 - 98 mm

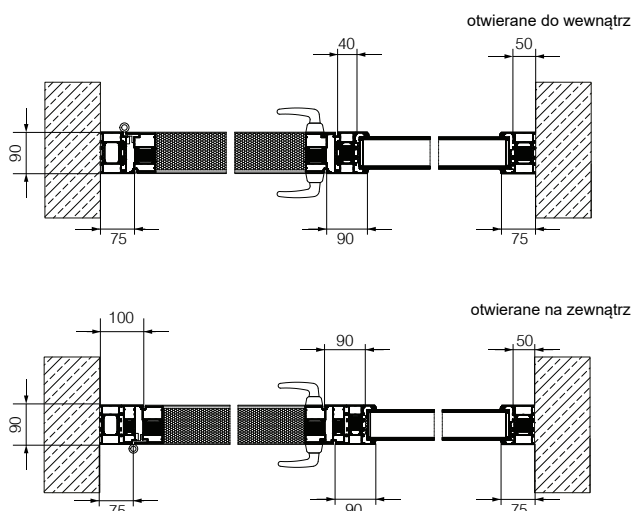
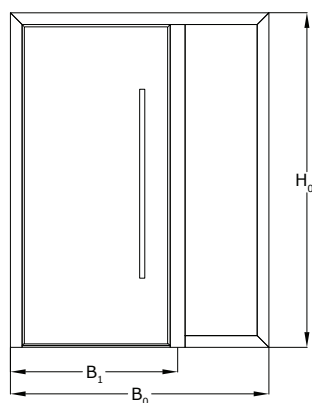
DRZWI WEJŚCIOWE **SOLANO** (WYPEŁNIENIE NAKŁADKOWE) Z NAŚWIETLEM BOCZNYM

wymiary światła przejścia:
 B_1 - 206 mm
 H_0 - 103 mm

wymiary światła przejścia:
 B_1 - 260 mm
 H_0 - 128 mm

DRZWI WEJŚCIOWE **SOLANO** - RODZAJE PROGÓW

Standardowy próg 28 mm

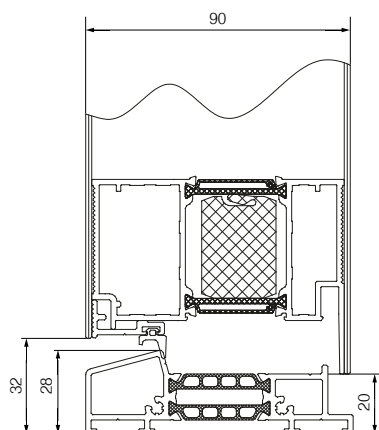

Próg niski 18 mm

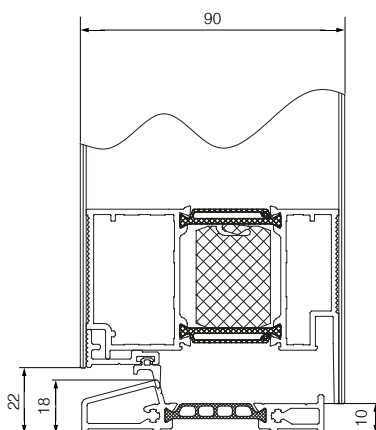

DODATKI

AKCESORIA

nazwa	dopłata	jm	uwagi
okucie klamka/klamka B1 INOX	wg CANTOR	szt	od ceny wyjściowej należy odjąć kwotę
elektrozaczep z funkcją wł/wył	wg CANTOR	szt	możliwość zastosowania przy zasuwnicy 5 pkt. manualnej
wkładka z gałką (pokrętle)	wg CANTOR	szt	
wkładka klasy C	wg CANTOR	szt	
trzcienie antywyważeniowe	wg CANTOR	kpl	3 szt.
samozamykacz ukryty w skrzydle i ościeżnicy	wg CANTOR	szt	ramie łączące siłownik z szyna w kolorze srebrnym
elektroniczny wizjer drzwiowy z dzwonkiem	wg CANTOR	szt	urządzenie wyposażone w kamerę wykonującą zdjęcia w podczerwieni
zawiasy ukryte w profilach ościeżnicy i skrzydła (3szt.)	wg CANTOR	kpl	3 szt.
profil podprogowy PVC	wg CANTOR	mb	wysokość profilu 30mm
pochwył jednostronny PQ10 ze stali nierdzewnej L=1200 mm	wg CANTOR	szt	od wewnątrz klamka B1 ze stali nierdzewnej, dopłata do modeli S102,S203
pochwył jednostronny PQ10 ze stali nierdzewnej L=1600 mm	wg CANTOR	szt	od wewnątrz klamka B1 ze stali nierdzewnej, dopłata do modeli S101,S201,S205
pochwył jednostronny wpuszczany PW10 ze stali nierdzewnej 400x115 mm	wg CANTOR	szt	od wewnątrz klamka B1 ze stali nierdzewnej, dopłata do modelu S204
pochwył jednostronny wpuszczany PW21 ze stali nierdzewnej 125x500 mm	wg CANTOR	szt	od wewnątrz klamka B1 ze stali nierdzewnej, dopłata do modelu S103
pochwył jednostronny wpuszczany PW72 ze stali nierdzewnej 240x135 mm	wg CANTOR	szt	od wewnątrz klamka B1 ze stali nierdzewnej, dopłata do modelu S105
frezowanie obustronne	wg CANTOR	kpl	
aplikacje drewnopodobne	wg CANTOR	kpl	w zależności od rodzaju panela
aplikacje inox	wg CANTOR	kpl	w zależności od rodzaju panela
kontaktron	wg CANTOR	szt.	do instalacji alarmowej
blokada samozamykacza	wg CANTOR	szt.	
niski próg*	wg CANTOR	kpl	wysokość progu 18 mm
zasuwnica magnetyczna z silnikiem i czytnikiem linii papilarnych	wg CANTOR	kpl	stosowana przy opcji pochwyt/klamka; Uwaga! Silnik nie obsługuje wkładki tzn. po zamknięciu drzwi na klucz silnik nie odrygluje wkładki.
zasuwnica magnetyczna z silnikiem i czytnikiem linii papilarnych+bluetooth	wg CANTOR	kpl	stosowana przy opcji pochwyt/klamka; Uwaga! Silnik nie obsługuje wkładki tzn. po zamknięciu drzwi na klucz silnik nie odrygluje wkładki.
zasuwnica magnetyczna z silnikiem	wg CANTOR	kpl	stosowana przy opcji pochwyt/klamka; Uwaga! Silnik nie obsługuje wkładki tzn. po zamknięciu drzwi na klucz silnik nie odrygluje wkładki.
zasuwnica magnetyczna z silnikiem i sterowaniem radiowym	wg CANTOR	kpl	stosowana przy opcji pochwyt/klamka; Uwaga! Silnik nie obsługuje wkładki tzn. po zamknięciu drzwi na klucz silnik nie odrygluje wkładki.
zasuwnica magnetyczna z silnikiem i sensorem dotyku	wg CANTOR	kpl	stosowana przy opcji pochwyt/klamka (tylko dla pochwyłów PS10 i PQ10); Uwaga! Silnik nie obsługuje wkładki tzn. po zamknięciu drzwi na klucz silnik nie odrygluje wkładki.
zasuwnica magnetyczna z silnikiem i klawiaturą kodową i funkcją bluetooth	wg CANTOR	kpl	stosowana przy opcji pochwyt/klamka; Uwaga! Silnik nie obsługuje wkładki tzn. po zamknięciu drzwi na klucz silnik nie odrygluje wkładki.
wkładka AirKey	wg CANTOR	szt.	

* Rodzaje progów, patrz str. 5

PRZESZKLENIA

Rodzaj szkła	Zmiana przeszklenia w panelu wsadowym lub nakładkowym	Zmiana przeszklenia w naświetlu bocznym wypełnionym szybą	
		B<600	B>600
Chinchilla biała	wg CANTOR / kpl.	wg CANTOR	wg CANTOR
Master Ligne			
Master-point			
Master-carre			
Mat (Satin)			
Stopsol bezbarwny	wg CANTOR / kpl.	wg CANTOR	wg CANTOR
Stopsol szary			
Stopsol brązowy			
Silvit (Kora) biały			
Mirastar-lustro weneckie			
Szyba bezpieczna 33.1 *	wg CANTOR / kpl.	wg CANTOR	wg CANTOR
Szyba bezpieczna 44.4 (P4) *			
Zmiana koloru ramki SSP na biały, jasny brąz, ciemny brąz szary	wg CANTOR / kpl.	wg CANTOR	wg CANTOR
Pakiet trzykomorowy 4 mm Float / 14 ssp czarna / ESG 4 mm LE / 14 ssp czarna / ESG 4 mm LE / 14A ssp czarna / 4 mm LE	-	wg CANTOR	wg CANTOR
Piaskowanie wzoru	wg CANTOR	na zapytanie	

UWAGA:

* dostępna również w kombinacji z ornamentami

DEKORY - OKLEINY

	nazwa	zbliżony kolor z palety RAL*
grupa I	Biały 7	RAL 9003
	Mahoń 12	RAL 8016
	Winchester 19	RAL 8003
	Sosna Antyczna 20	RAL 8003
	Cedr szary 25	RAL 7006
	Dąb naturalny 42	RAL 1001
	Dąb ciemny 44	RAL 8014
	Dąb bagienny 45	RAL 8019
	Dąb złoty 48	RAL 8007
	Orzech 96	RAL 8014
	Kremowy 104	RAL 9001
	Szary 173	RAL 7001
	Antracyt 174	RAL 7016
	Brąz czekoladowy 185	RAL 8022
	Antracyt gładki 204	RAL 7016
	Karbon 210	RAL 7012
	Ciemnoszary gładki 703	RAL 7016

	nazwa	zbliżony kolor z palety RAL*	
grupa II	Beton 2	RAL 7042	
	Macore 5	RAL 8016	
	Czarny gładki 8	RAL 9011	
	Dąb sheffield 46	RAL 9002	
	Woodec dąb turner 50	RAL 1011	
	Antracyt szczotkowany 193	RAL 7016	
	Ciemnoszary metalik 704	RAL 7024	
	Woodec dąb turner toffee 13	RAL 8028	
	Dąb czarny palony 16	RAL 7021	NOWOŚĆ
	Espresso Ash 3D 23	RAL 7022	

KOLORY STRUKTURALNE

nazwa
1015 ST
3009 ST
3099 ST
5008 LC
5011 ST
6009 ST
6999 ST
7000 ST
7016 LC
7016 ST
7021 LC
7021 ST
7023 LC
7030 ST
7037 ST
7039 ST
7040 ST
8007 OT
8009 ST
8014 ST
8017 ST
8019 ST
9001 ST
9004 ST
9005 ST
9006 ST
9007 ST
9008 ST
9009 ST
9010 ST
9016 ST

* Podane kolory RAL mają charakter poglądowy, rekomendujemy samodzielny dobór z palety RAL.

POMIAR I MONTAŻ

MONTAŻ W OTWORZE

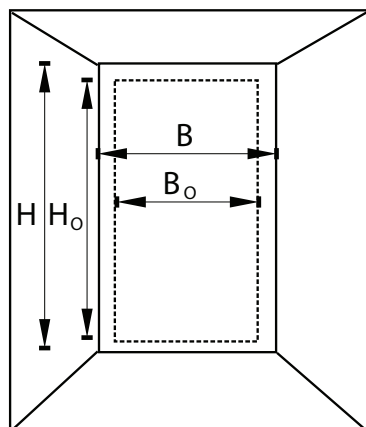

B – szerokość otworu
 B₀ – szerokość ościeżnicy
 H – wysokość otworu
 H₀ – wysokość ościeżnicy

wymiar
 zamówieniowy
 B₀ x H₀

sposób pomiarowania

$$B_0 = B - 15 \text{ mm}$$

$$H_0 = H - 15 \text{ mm}$$

POCHWYTY

PS

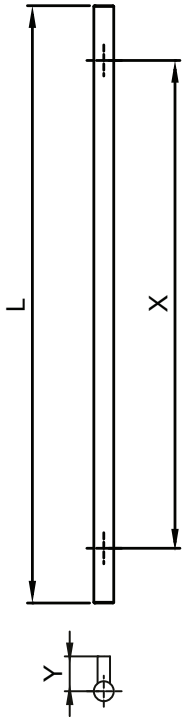

L=1200| 1600| 1800mm
X=1000| 1400| 1600mm
Y=70mm
Ø=40mm

PQ10

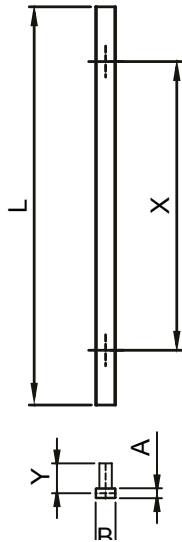

L=800| 1200| 1600mm
X=600| 1000| 1400mm
A=20mm
B=40mm
Y=60mm

PW10

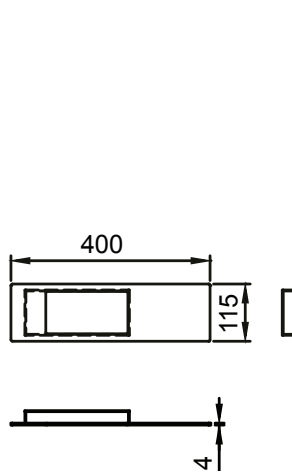

PW21

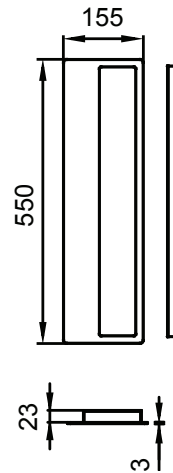

PW72

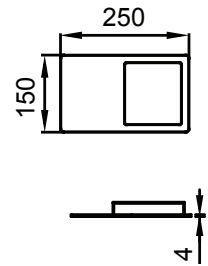

B1

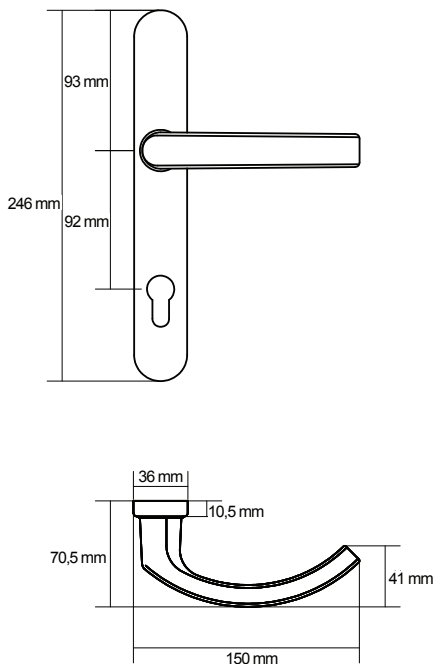

Rodzaje sensorów dotyku

Dla pochwyty
rurowego PS

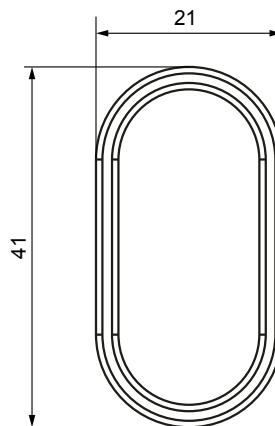

Dla pochwyty
prostokątnego PQ

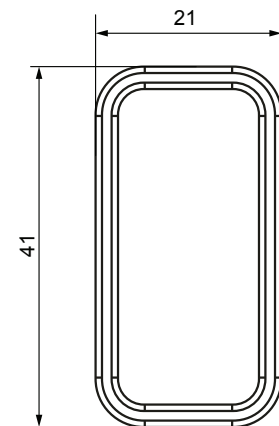

DOSTĘPNE WYPEŁNIENIA

S101

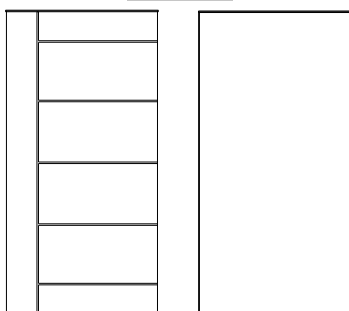

strona zewnętrzna

strona wewnętrzna

S102

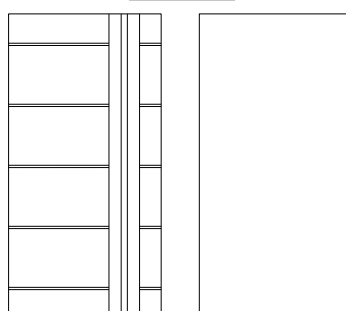

strona zewnętrzna

strona wewnętrzna

S103

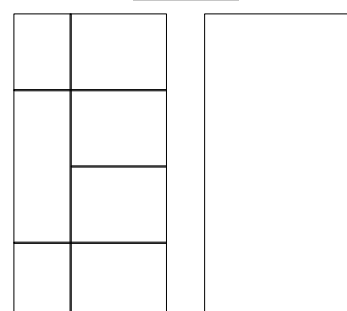

strona zewnętrzna

strona wewnętrzna

S105

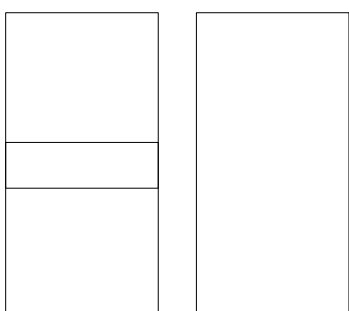

strona zewnętrzna

strona wewnętrzna

S106

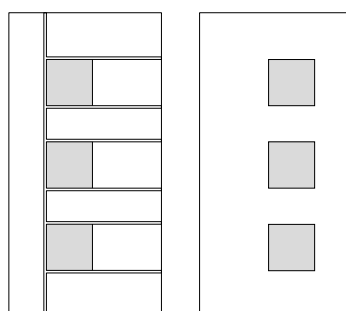

strona zewnętrzna

strona wewnętrzna

S107

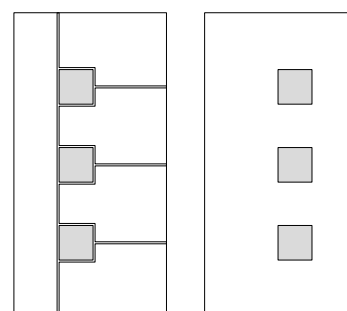

strona zewnętrzna

strona wewnętrzna

S108

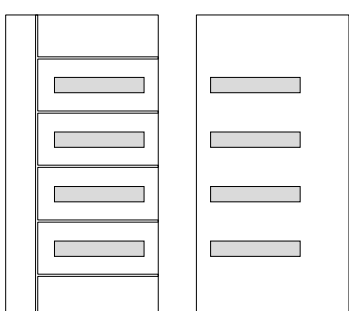

strona zewnętrzna

strona wewnętrzna

S109

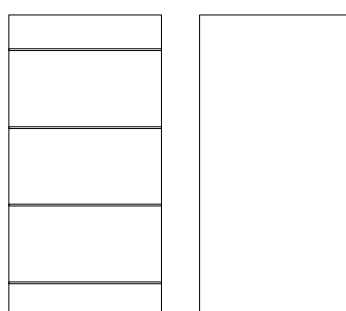

strona zewnętrzna

strona wewnętrzna

S201

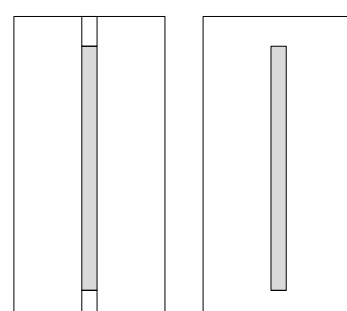

strona zewnętrzna

strona wewnętrzna

S202

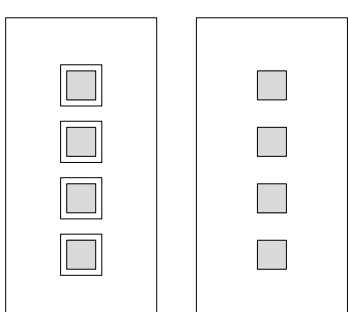

strona zewnętrzna

strona wewnętrzna

S203

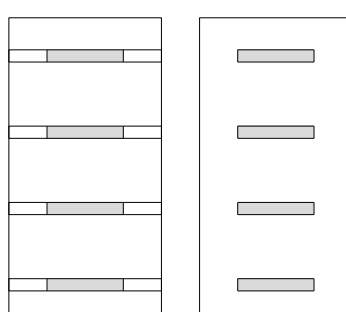

strona zewnętrzna

strona wewnętrzna

S204

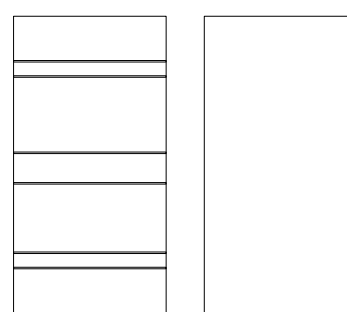

strona zewnętrzna

strona wewnętrzna

DOSTĘPNE WYPEŁNIENIA

S205

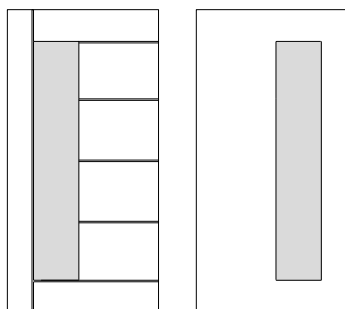

strona zewnętrzna

strona wewnętrzna

S206

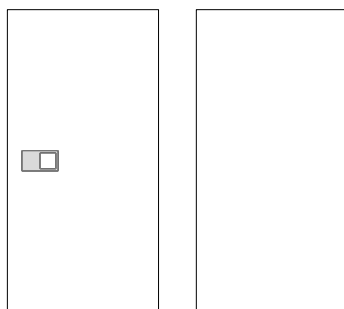

strona zewnętrzna

strona wewnętrzna

S301

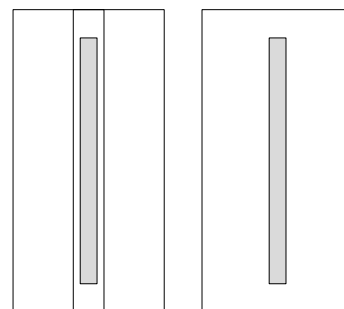

strona zewnętrzna

strona wewnętrzna

S302

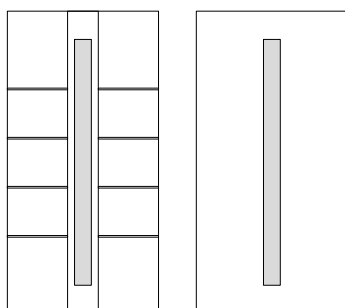

strona zewnętrzna

strona wewnętrzna

S303

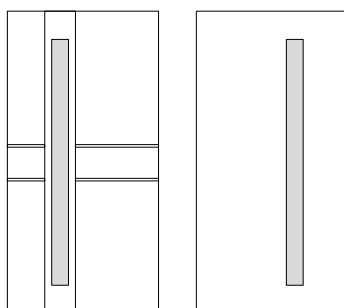

strona zewnętrzna

strona wewnętrzna

S304

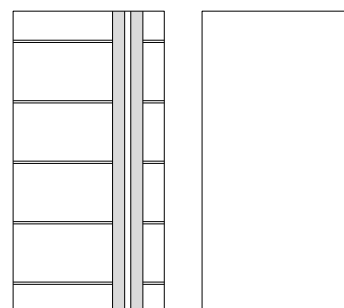

strona zewnętrzna

strona wewnętrzna

S401

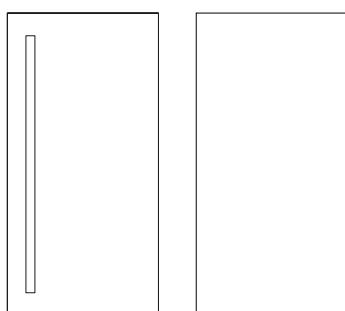

strona zewnętrzna

strona wewnętrzna

S402

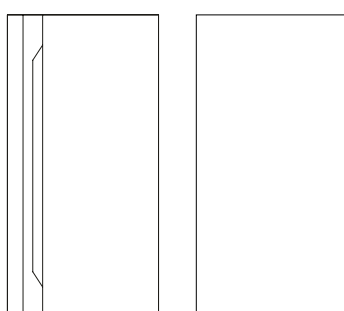

strona zewnętrzna

strona wewnętrzna

S403

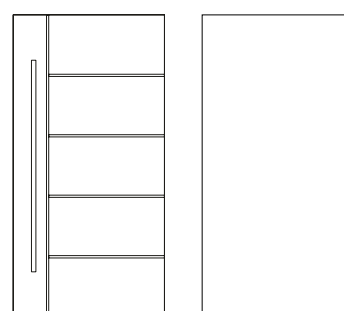

strona zewnętrzna

strona wewnętrzna

S404

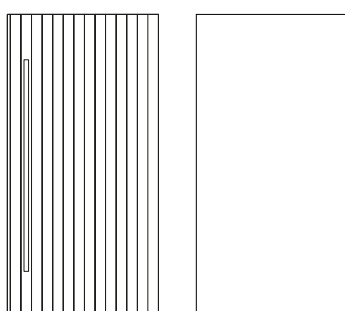

strona zewnętrzna

strona wewnętrzna

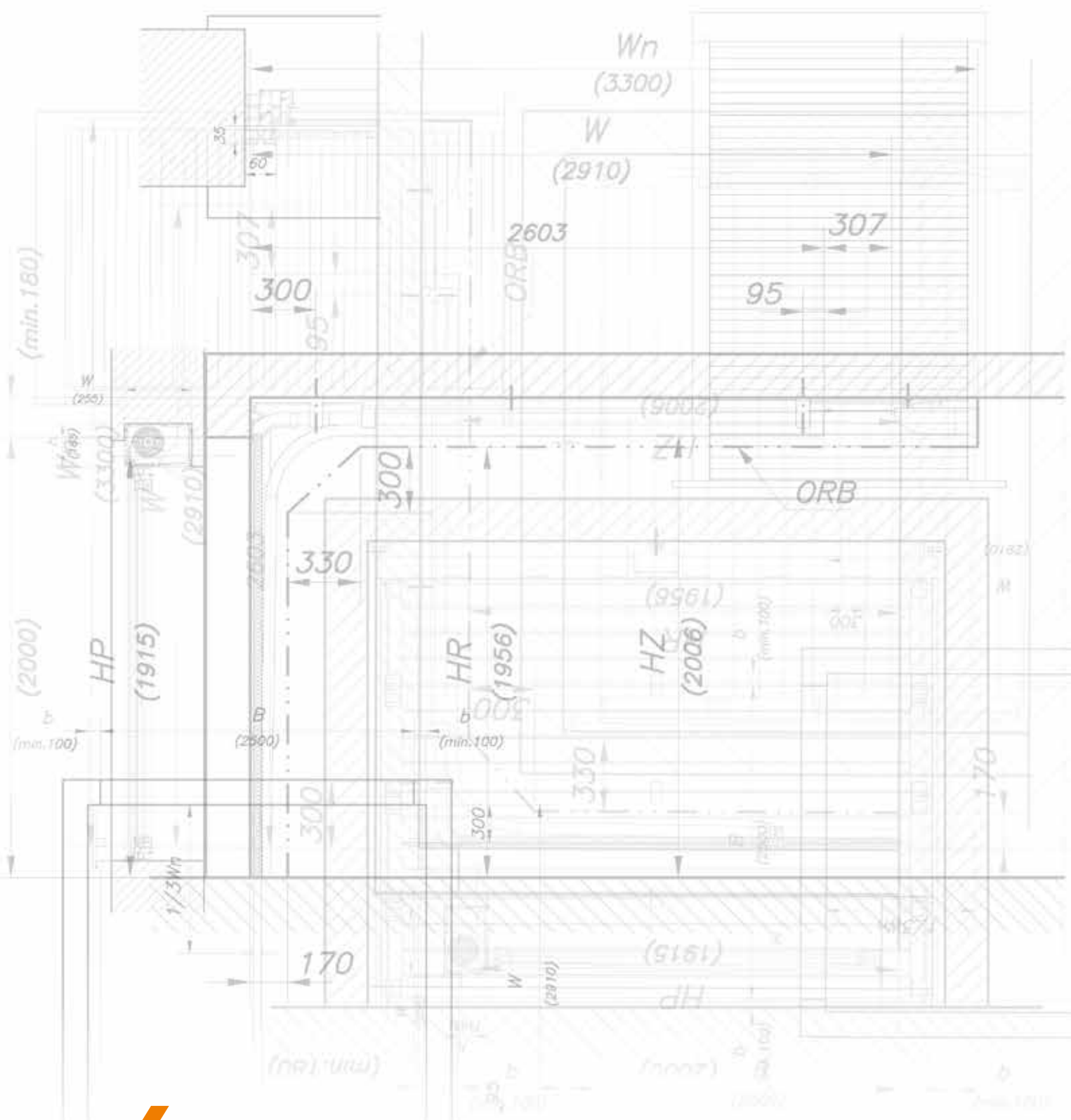

Krispol Sp. z o.o. ul. Michała Strzykały 4, 62-300 Września, Polska,
 tel. +48 61 662 41 00, fax +48 61 436 76 48, e-mail: biuro@krispol.pl

www.krispol.pl